



Les gardes du corps

Tableau de sélection gardes du corps	G0
Compteur numérique programmable d'heures de marche BZR12DDX	G1
Relais d'intensité AR12DX	G2
Relais de surveillance du réseau NR12	G3
Relais de limitation de courant SBR12 et SBR61	G4
Relais pour interruption du réseau autodidacte FR12	G5
Relais pour interruption du réseau autodidacte FR61	G6
Charges de base accessoires GLE	G6
Contrôleur de phases P3K12	G7
Caractéristiques techniques	G8

Tableau de sélection du relais de surveillance, d'intensité et de limitation d'intensité

Les relais pour interruption du réseau- Les gardes du corps

Le relais pour interruption du réseau Eltako déclenche le circuit 230V contrôlé à son origine après le déclenchement manuel des appareils raccordés à celui-ci. Ce mode de faire élimine les champs électriques alternatifs perturbateurs (électrosmog).

Une tension continue avec une ondulation résiduelle particulièrement faible assure la surveillance du circuit. Bien qu'on ne mesure aucun champ électromagnétique, le réenclenchement du circuit a lieu dès qu'on allume l'éclairage d'une pièce.

Les appareils avec une alimentation électronique ou équipés de régulateurs électroniques exigent une surveillance complexe. Pour cette raison il est recommandé d'utiliser des relais autodidactes.

Page		G1	G2	G3	G3	G4	G4	G5	G6	G7
	Pictogrammes	BZR12DDX-UC	AR12DX-230V	NR12-001-3x230V	NR12-002-3x230V	SBR12-230V/240µF	SBR61-230V/120µF	FR12-230V	FR61-230V	P3K12
Appareil modulaire nombre de modules par 18 mm		1	1	1	2	1		1		1
Appareil pour montage noyé (pour boîtes d'encastrement)							■		■	
Nombre de contact de travail libre de potentiel (non libre de potentiel)		1W	1W	1W	2W	(1)	(1)	(1)	(1)	-
Commutation en valeur de phase zéro		■ 2)	■ 2)							
Puissance de commutation 16A/250V AC			■			■		■		-
Puissance de commutation 10A/250V AC		■		■	■		■		■	-
Charge de lampes à incandescence W avec lampes avec valeur max. 200W		2000	2300	1600	1600	1200	600	2300	1000	-
Lampes fluorescentes avec EVG et lampes économiques W		105- 200 2)	105- 200 2)	$I_{in} \leq 70A /$ $10ms$ 1)	$I_{in} \leq 70A /$ $10ms$ 1)	1200	600	$I_{in} \leq 70A /$ $10ms$ 1)	$I_{in} \leq 70A /$ $10ms$ 1)	-
Lampes fluorescentes avec EVG et lampes économiques W						■	■			
Faibles pertes en attente		■	■	■	■			■	■	■
Compteur d'heures de marche		■								
Relais d'intensité			■							
Relais de surveillance du réseau				■	■					
Relais de limitation d'intensité						■	■			
Relais pour interruption du réseau								■	■	
Contrôle de phases										■

1) Dans le cas d'utilisation d'appareils d'allumage électroniques, il y a lieu de tenir compte d'une intensité d'enclenchement de 40 fois l'intensité nominale. Le cas échéant, limiter avec un relais SBR12 ou SBR61.

2) La technologie Duplex : la commutation en valeur de phase zéro se fait, si on commute en 230V/50Hz, lorsque l'on raccorde le L à la borne (L) et le N à la borne (N). Dans ce cas il y a une perte en attente de 0,1W.

BZR12DDX-UC



+B1	
+A1	-A2
Zone 1	
Zone 2	
Zone 3	
(N)	2
1(L)	3

Avec relais d'alarme et remise à zéro. 1 contact de commutation libre de potentiel 10A/250VAC. Pertes en attente de 0,05-0,5 Watt seulement.

Appareil modulaire pour montage en ligne sur profil DIN-EN 60715 TH35.
1 module = largeur 18 mm et profondeur 58 mm.

Avec la technologie Duplex d'Eltako (DX), la commutation en valeur de phase zéro des contacts sur 230V AC/50 Hz, peut se faire et ainsi on améliore la longévité des contacts. Pour cela on doit simplement raccorder le N (neutre) à la borne (N) et le L à la borne 1(L). Ceci implique une perte en attente supplémentaire de 0,1 Watt.

A partir du moment que la tension d'alimentation UC (8-253V AC ou 10-230V DC) est présente aux bornes B1/A2, il est possible de programmer le BZR12DDX :

La fonction est sélectionnée à l'aide des touches débordantes **MODE** et **SET** : pousser brièvement **MODE** pour faire clignoter la fonction réglée en dernier lieu (départ-usine **BST = compteur d'heures de marche**) dans la zone 1 et avec **SET** pour commuter vers **IMP = compteur d'impulsions jusque 9999 impulsions**, ainsi que **I10 = compteur d'impulsions x 10 jusque 99990 impulsions**. Confirmation de la fonction sélectionnée avec Mode.

Fonction BST = compteur d'heures de marche

La zone 3 indique **les heures ascendantes de marche T1** jusque 8760 heures = 1 année. Jusque 999,9 heures avec 1 position décimale. La zone 2 indique, le cas échéant, jusque **99 années de fonctionnement T2**.

La touche **MODE** permet **d'activer le temps d'alarme** auquel le contact du relais commute de 1-2 vers 1-3. **AZT** clignote et avec **SET** il est possible d'incrémenter d'une heure dans la zone 3. En poussant plus longtemps, le temps change plus rapidement. Libérer la touche et puis pousser plus longtemps fait varier le sens. Confirmation du temps sélectionné avec **MODE** et le signe + dans la zone 1 indique un temps d'alarme réglé.

Aussi longtemps que la tension de commande (identique à la tension d'alimentation) est présente à la borne A1, les heures de fonctionnement sont comptées dans la zone 3 et l'indication III dans la zone 1 s'écoule lentement vers la droite. Après 8760 heures l'indication des années dans la zone 1 est incrémentée de 1 et la zone 3 recommence à 0.

Le temps restant d'alarme peut être visualisé en poussant brièvement la touche **SET**. La zone 1 indique **RZT** et la zone 3 indique le temps restant jusqu'à l'alarme. En poussant une deuxième fois la touche **SET** fait commuter vers l'indication de fonctionnement.

Pendant une disparition du réseau, le contact 1-2 commute vers 1-3 et peut donc être utilisé le cas échéant pour un message d'alarme.

Au moment que **le temps d'alarme est atteint**, le contact 1-2 commute vers 1-3, **SET** clignote dans la zone 1 et dans la zone 2 une indication de temps commence à écouler de 0,1 minutes (m) à 99 heures (h). La position du contact 1-3 est indiquée par une flèche à gauche dans la zone 1.

Exemple de raccordement

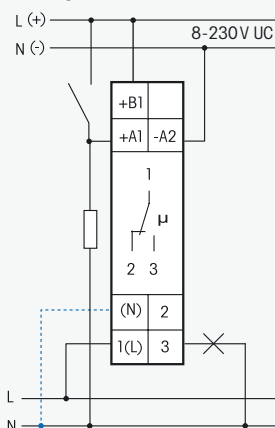

La commutation en valeur de phase zéro est active à condition que le neutre (N) soit raccordé.

Acquittement de l'alarme en poussant pendant 3 secondes la touche **SET**. Le contact commute, le temps d'alarme recommence à écouler et le compteur d'heures de marche continue dans la zone 3.

Remise à zéro du compteur d'heures de marche en poussant pendant 3 secondes et en même temps les touches **MODE** et **SET**. Confirmer l'indication **RES** dans la zone 1 avec **SET** et le compteur est remis à 0. Le temps d'alarme n'est pas modifié par cette manœuvre.

Verrouillage des réglages contre toute modification accidentelle : pousser brièvement pendant 3 secondes et en même temps les touches **MODE** et **SET**. Confirmer l'indication **LCK** avec **SET** pour verrouiller les touches, indiqué par une flèche dans le sens du symbole de verrou. **Déverrouillage** en poussant pendant 2 secondes et en même temps les touches **MODE** et **SET**. Confirmer l'indication **UNL** avec **SET** pour déverrouiller.

Fonction IMP= compteur d'impulsions et fonction I10 = compteur d'impulsions x 10

La zone 3 indique les **impulsions** ascendantes **T1** jusque 9999 (99990) impulsions. La touche **MODE** permet **d'activer le nombre d'impulsions d'alarme** auquel le contact du relais commute de 1-2 vers 1-3. **AIZ** clignote et avec **SET** il est possible d'incrémenter d'une impulsion dans la zone 3. En poussant plus longtemps, le nombre d'impulsions change plus rapidement. Libérer la touche et puis pousser plus longtemps fait varier le sens. Confirmation du nombre d'impulsions sélectionné avec **MODE** et le signe + dans la zone 1 indique un nombre d'impulsions d'alarme réglé.

Avec chaque impulsion de tension (identique à la tension d'alimentation) à la borne A1 le nombre des impulsions comptées est incrémenté dans la zone 3.

Le nombre restant d'impulsions peut être visualisé en poussant brièvement la touche **SET**. La zone 1 indique **RIZ** et la zone 3 indique le nombre d'impulsions restant jusqu'à l'alarme. En poussant une deuxième fois la touche **SET** fait commuter vers l'indication de fonctionnement.

Au moment que le nombre d'impulsions d'alarme est atteint, le contact 1-2 commute vers 1-3, **SET** clignote dans la zone 1 et dans la zone 2 une indication de 99 (990) impulsions continue pendant le message d'alarme. La position du contact 1-3 est indiquée par une flèche à gauche dans la zone 1.

'Acquittement de l'alarme', 'remise à zéro' et 'verrouillage/déverrouillage des réglages' comme pour la fonction **BST = compteur d'heures de marche**. Caractéristiques techniques p. G8. Boîtier pour les manuels GBA12 page Z2.

AR12DX-230V

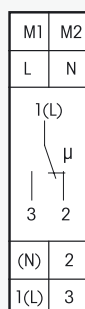

1 contact de commutation libre de potentiel 16 A/250V AC. Pertes en attente de 0,8 Watt seulement.

Appareil modulaire pour montage en ligne sur profil DIN-EN 60715 TH35.
1 module = largeur 18 mm et profondeur 58 mm.

Avec la technologie Duplex d'Eltako (DX), la commutation en valeur de phase zéro des contacts sur 230V AC/50 Hz, peut se faire et ainsi on améliore la longévité des contacts. Pour cela on doit simplement raccorder le N (neutre) à la borne (N) et le L à la borne 1 (L). Ceci implique une perte en attente supplémentaire de 0,1 Watt.

Quand il s'agit de commuter des appareils de commutation qui eux-mêmes ne commutent pas en valeur zéro, la borne (N) ne doit pas être raccordée parce que le retard complémentaire de fermeture effectuée le contraire.

Le courant passant dans le consommateur V1, de 0,1A jusque 32A maximum, est comparé avec la valeur pré-réglée à l'aide d'un transformateur toroïdal interne. Un surpassement de la valeur un relais déclenche endéans 0,5 seconde un consommateur V2 raccordé à la borne 2, respectivement un consommateur V3 raccordé à la borne 3.

Précision du réglage $\pm 5\%$. A partir de 25A le relais enclenche toujours.

L'état de la technique d'hybrides combine les avantages d'une commande électronique sans usure avec une puissance de commutation plus élevée, fournie par des relais spéciaux.

L'intensité à surveiller A est réglée à l'aide du commutateur rotatif inférieur à cran **A**. Les valeurs de base sont 0,1A, 0,3A, 0,6A, 0,9A, 1,5A, 1,9A, 3,0A et 3,2A au choix.

Le multiplicateur xA est réglé à l'aide du commutateur rotatif central à cran **xA**. La valeur est comprise entre 1 et 10, afin de permettre le réglage d'intensités à partir de 0,1 (base 0,1 et multiplicateur 1).

Le temps de retardement au déclenchement RV peut être réglé entre 0 et 120 secondes à l'aide du commutateur rotatif supérieur à cran **RV**.

L'hystérèse est fixée à ca. 25%.

L'état de commutation est indiqué par LED.

Le circuit de mesure M1-M2 est séparé galvaniquement de la tension d'alimentation L-N et du contact de travail 1(L)-2/3.

Des valeurs de référence plus élevées que 32A peuvent être adaptées à travers d'un transformateur de mesure externe.

Fonctions des commutateurs rotatifs

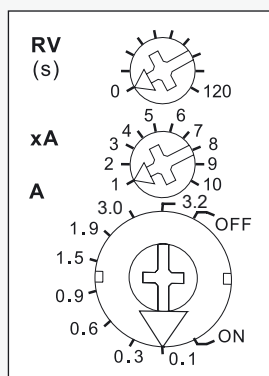

Représentation selon réglage d'origine.

Exemple de raccordement

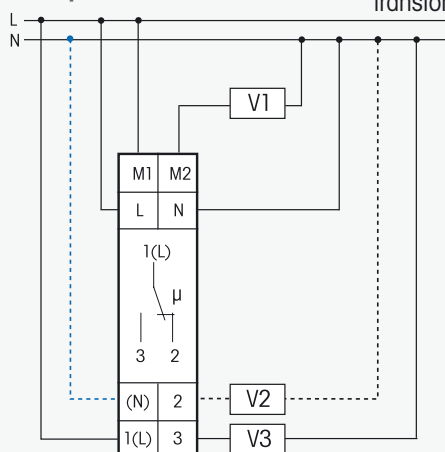

La commutation en valeur de phase zéro est active à condition que le neutre (N) soit raccordé.

Caractéristiques techniques p. G8.

NR12-001-3x230V

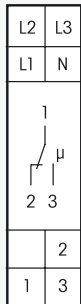

1 contact de commutation libre de potentiel 10A/250V AC.
Pertes en attente de 0,8 Watt seulement.

Appareil modulaire pour montage en ligne sur profil DIN-EN 60715 TH35.
 1 module = largeur 18 mm et profondeur 58 mm.

Surveille la tension 230V AC entre 1, 2 ou 3 phases et le neutre et la séquence des phases pour un champ tournant à droite si l'interrupteur se trouve sur les position 2Ph ou 3Ph.

En position \triangle seul le champ tournant est surveillé indépendamment de la tension du réseau.

Tension d'alimentation L1-N 180-250V/50-60Hz.

A la disparition brusque de la tension sur L1, le relais déclenche immédiatement.

Avec l'interrupteur inférieur on doit indiquer le nombre de phases et on peut définir les seuils de tension de commutation du relais.

U1 : 161V seuil de déclenchement et 185V seuil d'enclenchement;

U2 : 196V seuil de déclenchement et 206V seuil d'enclenchement.

Selon VDE 0100, part. 718 (ancien: VDE 0108, part 1).

Signalisation de la tension correcte par LED. La diode clignote rapidement s'il manque une phase ou leur séquence est fausse.

Le retour à l'état d'origine **RV** peut être réglé entre 0,1 et 8 secondes avec l'interrupteur supérieur. La diode clignote lentement. Durant l'écoulement de ce temps. Retard à l'enclenchement 0.5s.

Protection du relais 16A max.

Caractéristiques techniques p. G8.

Funktions-Dreheschalter

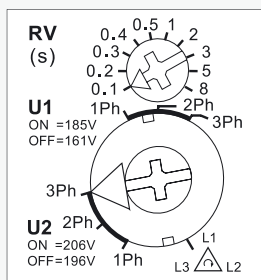

NR12-001-3x230V

1 contact de commutation 10A

EAN 4010312202524

NR12-002-3x230V

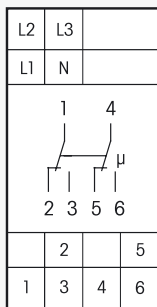

2 contacts de commutation libre de potentiel 10A/250V AC.
Pertes en attente de 0,8 Watt seulement.

Appareil modulaire pour montage en ligne sur profil DIN-EN 60715 TH35.
 2 modules = largeur 36 mm et profondeur 58 mm.

Fonctions identiques NR12-001-3x230V avec un 2^{ème} contact de commutation.

Protection du relais 16A max.

Caractéristiques techniques p. G8.

Exemple de raccordement: Surveillance monophasée

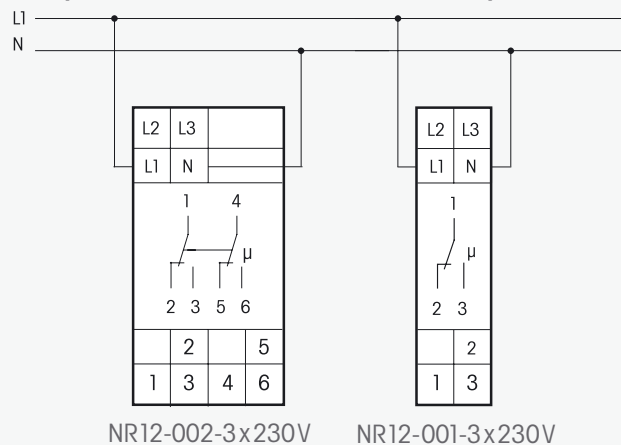

Exemple de raccordement: Surveillance triphasée

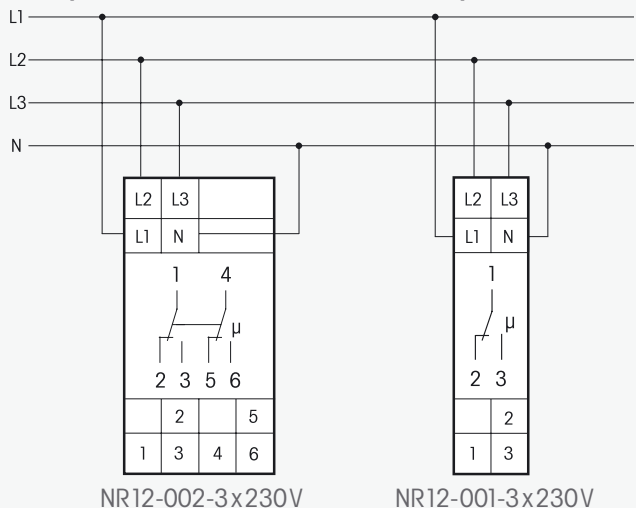

NR12-002-3x230V

2 contacts de commutation 10A

EAN 4010312202548

G3

Relais de limitation de courant SBR

SBR12-230V/240µF

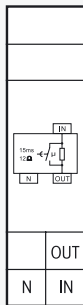

1 contact de travail 16A/250V AC. Pas de pertes en attente.

Appareil modulaire pour montage en ligne sur profil DIN-EN 60715 TH35.
1 module = largeur 18 mm et profondeur 58 mm.

Charge capacitive maximum 240 µF en aval d'un redresseur ou 120 µF directement sur le réseau.

Résistance de limitation 12 Ω, durée de limitation environ 15 ms.

Le courant de pointe à l'enclenchement de lampes économiques, lampes fluorescentes ordinaires ou compactes est brièvement limité, durant environ 15 ms, à 20A par l'insertion d'une résistance de haute puissance (12 Ω).

Le relais de limitation de courant est connecté au contact du relais de sortie de l'appareil à protéger.

Charge maximale admise: 1200W, fréquence maximale des commutations 600/h.

Exemple de raccordement

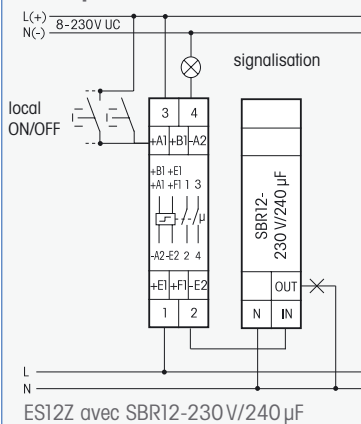

Explication de l'indication de charge capacitive:

Il y a lieu d'observer l'indication de la charge capacitive maximale raccordée directement au réseau dans le cas de p.ex. des lampes fluorescentes compensées en parallèle respectivement des ballasts conventionnels. Dans ce cas, le condensateur par lampe directement en parallèle au réseau est décisif pour un dimensionnement correct.

L'indication de la charge capacitive maximale après un redresseur doit être prise en considération p.ex. dans le cas de lampes fluorescentes avec ballast électronique ou dans le cas de lampes économiques. On peut compter avec un de condensateur de remplacement de ca. 10µF par lampe.

Caractéristiques techniques p. G8.

SBR12-230V/240µF

1 contact de travail 16A

EAN 4010312205457

G4

SBR61-230V/120µF

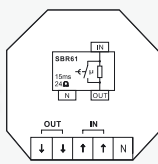

1 contact de travail 10A/250V AC. Pas de pertes en attente.

Pour montage encastré.
Longueur 45 mm, largeur 55 mm, profondeur 18 mm.

Charge capacitive maximum 120 µF en aval d'un redresseur ou 60 µF directement sur le réseau.

Résistance de limitation 24 Ω, durée de limitation environ 15 ms.

Le courant de pointe à l'enclenchement de lampes économiques, lampes fluorescentes ordinaires ou compactes est brièvement limité, durant environ 15 ms, à 10A par l'insertion d'une résistance de haute puissance (24 Ω).

Le relais de limitation de courant est connecté au contact du relais de sortie de l'appareil à protéger.

Charge maximale admise: 600W, fréquence maximale des commutations 600/h.

Exemple de raccordement

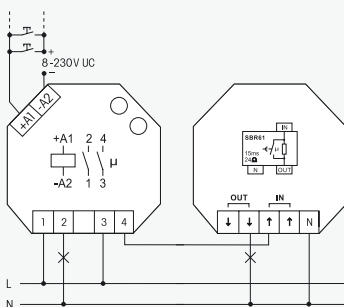

Explication de l'indication de charge capacitive:

Il y a lieu d'observer l'indication de la charge capacitive maximale raccordée directement au réseau dans le cas de p.ex. des lampes fluorescentes compensées en parallèle respectivement des ballasts conventionnels. Dans ce cas, le condensateur par lampe directement en parallèle au réseau est décisif pour un dimensionnement correct.

L'indication de la charge capacitive maximale après un redresseur doit être prise en considération p.ex. dans le cas de lampes fluorescentes avec ballast électronique ou dans le cas de lampes économiques. On peut compter avec un de condensateur de remplacement de ca. 10µF par lampe.

Caractéristiques techniques p. G8.

SBR61-230V/120µF

1 contact de travail 10A

EAN 4010312205464

FR12-230V

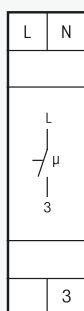

1 contact NO non libre de potentiel 16A/250V AC, lampes à incandescence jusqu'à 2300W. Pertes en attente de 0,8 Watt seulement.

Appareil modulaire pour montage en ligne sur profil DIN-EN 60715 TH35.

1 module = largeur 18 mm et profondeur 58 mm.

Tension d'alimentation et tension de commutation 230V.

L'état de la technique d'hybrides combine les avantages d'une commande électronique sans usure avec une puissance de commutation plus élevée, fournie par des relais spéciaux.

Ce relais interrompt le circuit dès le déclenchement du dernier appareil et élimine ainsi le champ électromagnétique perturbant.

Des appareils dont la consommation est inférieure à 200 mA sont admissibles et n'empêchent pas le fonctionnement du relais après le déclenchement d'appareils plus puissants. Ce seuil de fonctionnement ne doit pas être ajusté manuellement car il est « appris » par le relais FR12 lui-même. Tout appareil dont le courant dépasse 200 mA est défini comme consommateur normal exigeant le fonctionnement du relais.

Tant qu'aucun appareil dont le courant dépasse 200 mA n'est enclenché, la phase du circuit contrôlé est déclenchée à son origine. Le neutre et le conducteur de protection sont raccordés à demeure, afin d'éviter un effet d'antenne.

Une tension continue de surveillance, ajustable entre 5V et 230V, est appliquée en permanence dans le circuit. Pour cette raison, un **pontage du contact de travail est interdit**, car il provoquerait la destruction du relais.

A l'enclenchement d'une charge, le relais enclenche la phase du circuit avec une temporisation de ca. 1 seconde et la LED s'allume en rouge.

Fonctions des commutateurs rotatifs

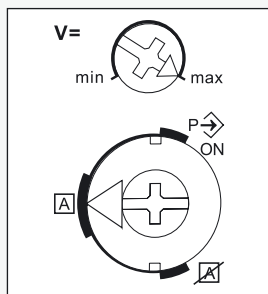

Représentation selon réglage d'origine.

Fonction de l'interrupteur rotatif inférieur

En position ON/P-ON le contact est fermé en permanence, la protection contre le champ électromagnétique est inactive.

En retournant vers position A = « autodidacte », l'intensité actuelle du courant est enregistrée comme valeur de déclenchement, même si de petits consommateurs comme des variateurs de lumière électroniques sont encore disponibles. L'éclairage doit donc être éteint pour que le relais « apprenne » durant le processus « autodidacte ».

En position A, les modifications dues aux appareils consommateurs seront enregistrées de manière autonome. Après le 1er enclenchement de l'alimentation ou après chaque interruption de celle-ci, le FR12 « apprend » les nouveaux critères de déclenchement.

Si un nouveau consommateur de faible intensité reste enclenché plus de 24 heures, si le courant du circuit contrôlé est plus faible que 200 mA, si le relais de découplage est placé dans la position A et si l'éclairage est enclenché et déclenché entre-temps, ce consommateur de faible intensité sera enregistré et le conducteur sera déconnecté. Le même résultat peut être obtenu immédiatement en alternant brièvement l'interrupteur de la position A vers P-ON et de retour. Si la fonction « autodidacte » n'est pas souhaitée, placer l'interrupteur rotatif dans la position A « autodidacte déclenché ».

Fonction de l'interrupteur supérieur

La tension de surveillance peut être ajustée entre 5V DC et 230V DC. Vu sa faible ondulation résiduelle, cette tension ne génère pas de champ électromagnétique mesurable, même à sa valeur maximale. Plus cette tension est élevée, plus les consommateurs capacitifs raccordés sans charge additionnelle pourront être nombreux. La tension de surveillance pourra donc être réduite jusqu'au seuil auquel les appareils consommateurs seront reconnus. Dans la plupart des applications la tension la plus faible suffit.

Exemple de raccordement

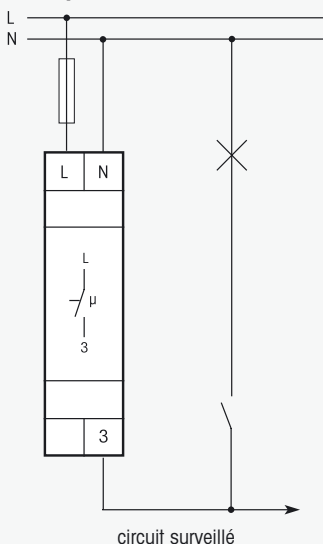

Caractéristiques techniques p. G8.

Relais pour interruption du réseau autodidacte FR61 - Charge de base accessoire

FR61-230 V

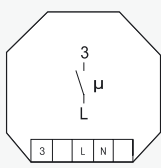

**1 contact de travail non libre de potentiel 10 A/250 V AC.
Pertes en attente de 0,8 Watt seulement.**

Pour montage encastré.

Longueur 45 mm, largeur 55 mm, **profondeur 26 mm.**

Tension d'alimentation et tension de commutation 230V.

L'état de la technique d'hybrides combine les avantages d'une commande électronique sans usure avec une puissance de commutation plus élevée, fournie par des relais spéciaux.

Le relais pour interruption du réseau FR61-230V interrompt l'alimentation électrique du circuit aval et empêche ainsi la présence de champs électromagnétiques perturbateurs (électrosmog).

De petits consommateurs jusqu'à 20mA qui ne perturbent pas le fonctionnement du relais pour interruption du réseau après le déclenchement des appareils plus puissants sont admissibles. La valeur limite ne doit pas être ajustée manuellement car le FR61 l'apprend de lui-même. Les appareils avec plus de 200 mA seront toujours définis comme consommateurs qui provoquent l'enclenchement leur circuit d'alimentation.

Tant qu'aucun appareil assez puissant n'est enclenché, la phase du circuit reste séparée du réseau. Le neutre et le conducteur de protection ne sont pas interrompu pour ne pas générer un effet d'antenne.

La surveillance est assurée par une tension continue de 230V DC à faible ondulation résiduelle. Pour cette raison un **pontage du contact est interdit** car il conduirait à la détérioration définitive du relais.

Lors de l'enclenchement d'un appareil, le relais pour interruption du réseau enclenche la phase du premier.

Lors du premier enclenchement et après chaque interruption de l'alimentation du relais, le FR61 apprend automatiquement à nouveau: Le courant d'enclenchement est d'abord fixé à 30 mA. Si à ce moment un faible consommateur est enclenché depuis plus de 24 heures, si le courant du circuit contrôlé est plus faible que 200 mA et que la lumière a été allumée et éteinte entre temps, le relais mémorise ce petit consommateur. Cette mémorisation peut aussi se faire instantanément en déclenchant brièvement le disjoncteur de protection du relais immédiatement après le branchement de ce consommateur de faible puissance.

Caractéristiques techniques p. G8.

Exemple de raccordement

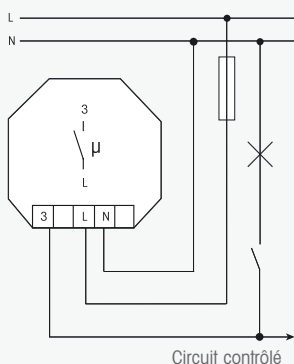

Vue latérale

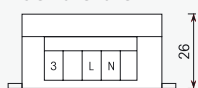

G6

FR61-230V

1 contact de travail 10A

EAN 4010312203477

GLE



Charge de base accessoire

Le branchement d'une charge de base est nécessaire lorsqu'un consommateur ne peut pas être reconnu à cause de sa capacité et que le relais doit tout de même fonctionner. Les charges de base doivent toujours être raccordées en parallèle avec le consommateur et être enclenchées ou déclenchées avec celui-ci. Des charges en attente importantes peuvent limiter ou même empêcher la reconnaissance d'une charge de base. Ceci peut être le cas avec des lampes fluorescentes, les variateurs de lumière et les transformateurs électroniques. .

Charge de base GLE

Cette résistance à coefficient positif de température PTC protégée par un manchon et munie de fils de connexion peut être montée directement sur le consommateur, sur l'interrupteur d'un circuit ou dans une boîte de dérivation. Sans le courant d'un consommateur, elle n'est pas en mesure de faire fonctionner le relais pour interruption du réseau à elle seule.

Caractéristiques techniques p. G8.

GLE

1 x Charge de base

EAN 4010312900970

P3K12



	L1
N	
L1	
L2	
L3	
	L3
	L2

Contrôleur de phase, pertes en attente seulement 0,06 W par phase.

Appareil modulaire pour montage en ligne sur profil DIN-EN 60715 TH35.

1 module = largeur 18 mm et profondeur 58 mm.

Pour la surveillance optique de 1 à 3 phases 230V.

Affichage avec 3 diodes lumineuses rouges.

Caractéristiques techniques p. G8.

Caractéristiques techniques

Contacts	BZR12DDX	NR12	AR12DX/FR12	FR61
Matériau des contacts	AgSnO ₂ /0,5 mm	AgSnO ₂ /0,5 mm	AgSnO ₂ /0,5 mm	AgSnO ₂ /0,5 mm
Distance des raccordements de commande/contact	3 mm	> 6 mm	–, AR12DX: > 6 mm	–
Tension d'essais contact/contact	2000 V	–, NR12-002: 2000 V	–	–
Tension d'essais bornes de commande/contact	–	4000 V	–, AR12DX: 4000 V	–
Puissance nominale	10 A/250 V AC	10 A/250 V AC	16 A/250 V AC	10 A/250 V AC
Lampes à incandescences et lampes à halogène ¹⁾ 230 V	2000 W	2000 W	2300 W	1000 W
Lampes fluorescentes avec KVG*, en couplage tandem ou non compensées	1000 VA	1000 VA	1000 VA	1000 VA
Lampes fluorescentes avec KVG* et compensation parallèle ou avec EVG *	500 VA	500 VA	500 VA	500 VA
Lampes fluorescentes compactes avec EVG * et lampes économiques	15x7 W, 10x20 W ³⁾	I _{in} ≤ 70 A/10 ms ²⁾	FR12: I _{in} ≤ 70 A/10 ms ²⁾ AR12DX: 15x7 W, 10x20 W ³⁾	I _{in} ≤ 70 A/10 ms ²⁾
Intensité de commutation maximum DC1: 12 V/24 V DC	8 A	8 A	–	–
Longévité à charge nominale, cos φ = 1 et 100/h resp. à lampes à incandescences 1000 W et 100/h	> 10 ⁵	> 10 ⁵	> 10 ⁵	> 10 ⁵
Longévité à charge nominale, cos φ = 0,6 et 100/h	> 4 x 10 ⁴	> 4 x 10 ⁴	> 4 x 10 ⁴	> 4 x 10 ⁴
Fréquence de commutation maximum	10 ³ /h	10 ³ /h	10 ³ /h	10 ³ /h
Signalisation de l'état d'enclenchement et de la tension	Ecran	LED	LED	–
Section maximum d'un conducteur	6 mm ²	6 mm ²	6 mm ²	4 mm ²
2 conducteurs de la même section	2,5 mm ²	2,5 mm ²	2,5 mm ²	1,5 mm ²
Vis à fente	à fente/cruciforme, pozidrive	à fente/cruciforme, pozidrive	à fente/cruciforme, pozidrive	à fente/cruciforme
Degré de protection boîtiers/connexions	IP 50/IP 20	IP 50/IP 20	IP 50/IP 20	IP 30/IP 20
Electronique				
Durée d'enclenchement	100 %	100 %	100 %	100 %
Température ambiante Max./Min.	+50°C/-20°C	+50°C/-20°C	+50°C/-20°C	+50°C/-20°C
Limites de tension	0,9 jusqu'à 1,1 x Un	180-250 V/50-60 Hz	0,9 jusqu'à 1,1 x Un	0,9 jusqu'à 1,1 x Un
Pertes en attente (puissance de travail) 230 V	0,5 W	0,8 W	0,8 W	0,8 W
Pertes en attente (puissance de travail) 12 V ⁴⁾	0,05 W	–	–	–
Capacité parallèle max. (Longueur ligne de commande)	0,06 µF (200 m)	0,06 µF (200 m)	0,06 µF (200 m)	0,06 µF (200 m)
Selon normes EN:	EN 61 000-6-3, EN 61 000-6-1 et EN 60 669			

¹⁾ Pour des lampes de maximum 150 W.

²⁾ Dans le cas d'utilisation d'appareils d'allumage électroniques, il y a lieu de tenir compte d'une intensité d'enclenchement de 40 fois l'intensité nominale. Le cas échéant, limiter avec un relais SBR12 ou SBR61.

³⁾ Activez la commutation en valeur de phase zéro chez les types DX !

⁴⁾ Perte en attente en 24 V ca. le double qu'en 12 V.

* KVG = ballast conventionnel; EVG = ballast électronique

Serelec n.v.:

Gasmeterlaan 207, B-9000 Gent, Belgique

 +32 9 2232429 / +32 9 2234953  +32 9 2254679

 info@serelec-nv.be ■ BTW BE 0458 516 723