

Elektronické elektroměry jednofázové, třífázové a monitor spotřeby energie

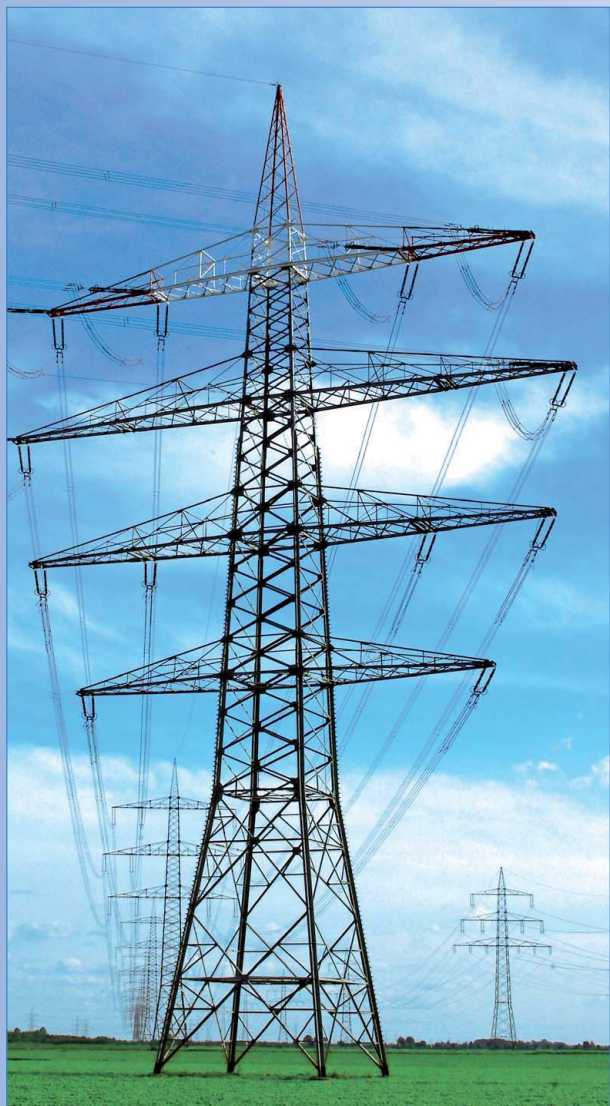

Nový mistr měřič

Třífázový elektroměr přímo měřící DSZ12D

s displejem, schválený MID a cejchovaný



strana F5

Třífázový elektroměr s nastavitelným převodním poměrem DSZ12WD

s displejem, schválený MID a cejchovaný



strana F5



Monitor spotřeby energie EVA12

s displejem

strana F1



Jednofázový elektroměr WSZ12B-32A

schválený MID a cejchovaný

strana F2



Jednofázový elektroměr WSZ12B-65A

schválený MID a cejchovaný

strana F2

Neověřené jednofázové elektroměry

WSZ12DE-32 A strana F3 **WSZ12E-65 A** strana F3
WZR12-32 A strana F4

Neověřené jednofázové elektroměry

DSZ12DE strana F6 **DSZ12WDE** strana F6

Tabulka pro výběr elektroměrů jednofázových, třífázových a monitoru spotřeby

FO

Nový mistr měřič

Elektronické jednofázové elektroměry – převážně o šíři jedné dělicí jednotky 18mm a pro proudy do 32 A – jsou již řadu let nasazovány jako podružné elektroměry pro měření spotřeby strojů a odečtu proudu při pronájmech na tábořištích a podobně.

Nyní lze také instalovat elektronické třífázové elektroměry jako podružné v domácnostech a živnostech.

Odečet poměrových elektroměrů je pak úkolem správce domu. Buď se tak děje spolu s odečtem tepla nebo centrálně, např. vyhodnocením rozhraní elektroměru. K tomu jsou všechny elektroměry Eltako sériově vybaveny rozhraním S0.

Strana katalogu	F1	F2 nahore	F2 dole	F3 nahore	F3 dole	F4	F5 nahore	F5 dole	F6 nahore	F6 dole
	EVA12-32A	WSZ12B-32A	WSZ12B-65A	WSZ12DE-32A	WSZ12E-65A	WZR12-32A	DSZ12D-3x65A	DSZ12WD-3x5A	DSZ12DE-3x65A	DSZ12WDE-3x5A
Řadový vestavný přístroj, počet dělicích jednotek po 18 mm	1	1	2	1	2	1	4	4	4	4
Jednofázový elektroměr	■	■	■	■	■	■				
Třífázový elektroměr							■	■	■	■
Schválený MID, cejchovaný	-	■	■	-	-	-	■	■	-	-
Referenční proud I_{ref} (Mezní proud I_{max}) A	5(32)	5(32)	10(65)	5(32)	10(65)	5(32)	10(65)	5(6) ¹⁾	10(65)	5(6) ¹⁾
Počet míst mechanického ukazatele		6+1	6+1		6+1					
Počet míst LCD	2/4			5+2 ²⁾ 6+1		2/4	5+2 ²⁾ 6+1	5+2 ²⁾ 6+1	5+2 ²⁾ 6+1	5+2 ²⁾ 6+1
Třída přesnosti MID, Odchylka ±1%	B	B	B	B	B	B	B	B	B	B
Se zamezením zpětného chodu	■	■	■	■	■	■	■	■	■	■
Indikace chyby zapojení	■			■		■	■	■	■	■
Návěst chybného zapojení	■	■	■	■	■	■	■	■	■	■
Nízká spotřeba v klidu	■	■	■	■	■	■	■	■	■	■
Bezpotenciálové rozhraní S0		■	■	■	■		■	■	■	■

¹⁾ Elektroměr pro nepřímé měření

²⁾ Automatické přepínání z 5+2 na 6+1.

EVA12-32A



F1

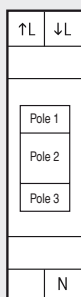

Maximální proud 32 A, spotřeba v klidu jen 0,5 W.

Řadový vestavný přístroj k montáži na nosnou lištu DIN-EN 60715 TH35.

1 dělicí jednotka = 18 mm široký, 58 mm hluboký.

Monitor spotřeby elektrické energie EVA12 měří činnou energii jako jednofázový elektroměr na základě proudu tekoucího mezi vstupem a výstupem a ukládá spotřebu do nedestruktivní paměti.

Přesnost odpovídá jako u všech jednofázových elektroměrů třídě B dle MID (1%), náběhový proud je 20 mA.

Tímto reprodukuje monitorování spotřeby energie přesné měření na jiném místě budovy instalovaných elektroměrů pro odečet spotřeby proudu.

Displej je rozdělen na tři pole.

Příklad zapojení

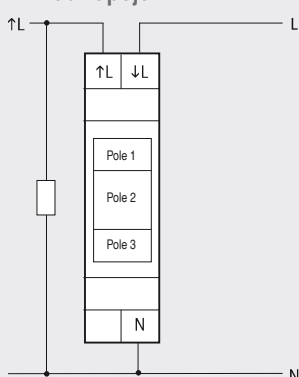

■ Pole 1:

Toto zobrazení se vztahuje k běžící hodnotě v poli 3

IIII pomalu doprava běžící = pole 3 ukazuje naběhlou spotřebu od posledního restartu.

Toto je normální zobrazení.

S01 = pole 3 ukazuje spotřebu poslední celé hodiny do S24 = do 24 hodin.

T01 = pole 3 ukazuje spotřebu posledního celého dne do T31 = do 31 dnů.

M01 = pole 3 ukazuje spotřebu posledního celého měsíce do M12 = do 12 měsíců.

J01 = pole 3 ukazuje spotřebu posledního celého roku do J24 = do 24 roků.

■ Pole 2:

Momentální hodnota spotřeby proudu (činný výkon) ve watttech (W) nebo kilowatttech (kW).

Šipky ukazatele vpravo a vlevo ukazují automatické přepnutí mezi W a kW.

■ Pole 3:

Načítaná hodnota v kWh. Ukazatel do 9,999 kWh s třemi desetinnými místy, od 10 kWh s jedním desetinným místem a od 1000 kWh bez desetinného místa.

Levým tlačítkem MODE lze listovat možnostmi zobrazení a tyto budou v poli 1 ukazovat: S01, T01, M01 a J01 jak je výše popsáno. Jako poslední při tisknutí MODE je zkratka země nastaveného jazyka. D pro Němčinu, GB pro Angličtinu a F pro Francouzštinu.

Pravým tlačítkem SELECT lze v rámci možností zobrazení každým stiskem zvýšit ukazovaný počet o 1 a odpovídající hodnotu zobrazit v poli 3. Od poslední celé hodiny to bude předposlední hodina atd.

Bude-li v MODE zvolen aktivní jazyk, může být prostřednictvím SELECT přepnut na jiný jazyk. Bude-li nové nastavení jazyka opuštěno prostřednictvím MODE, stane se toto aktivním. 20 s po posledním stisku MODE nebo SELECT, a po krátkém současném stisku obou tlačítek, skočí program automaticky do normálního zobrazení.

Restart

K ukládání hodnoty s na hodinu přesným počátkem, je doporučen restart ve vhodném okamžiku po instalaci. K tomu je třeba současně stisknout a 3 s podržet tlačítka MODE a SELECT, až se zobrazí RES v poli 1. Nyní krátkým stisknutím SELECT vynuluje všechny paměti. Potom přejde program automaticky zpět do normálního zobrazení.

Technické údaje strana F7.

EVA12-32A

Maximální proud 32 A

EAN 4010312 500828

59,90 € / ks.

Nezávazná doporučená cena včetně DPH

Jednofázový elektroměr WSZ12B schválený a cejchovaný

F2

WSZ12B-32A



MID



Maximální proud 32 A, spotřeba v klidu jen 0,3 W.

Řadový vestavný přístroj k montáži na nosnou lištu DIN-EN 60715 TH35.

1 dělicí jednotka = 18 mm široký, 58 mm hluboký.

Třída přesnosti B (1%). S rozhraním SO.

Tento elektroměr měří činnou energii na základě proudů tekoucích mezi vstupem a výstupem. Vlastní spotřeba maximálně jen 0,3W činného výkonu není měřena ani ukazována.

Lze připojit 1 krajní vodič s proudem do 32 A. Náběhový proud je 20 mA. Ukazatel lze kdykoliv odečíst i bez napájení.

Dvě svorky N pro bezpečné propojení více elektroměrů.

Příklad zapojení

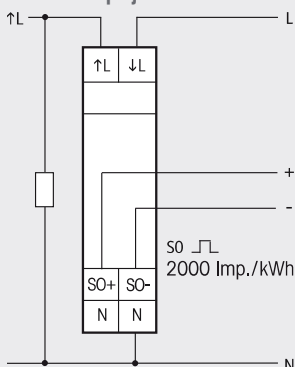

Červená LED ukazuje odběr nebo chybné zapojení.

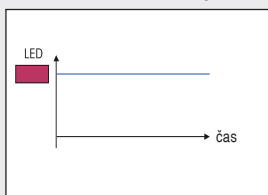

Elektroměr je připojen, bez spotřeby

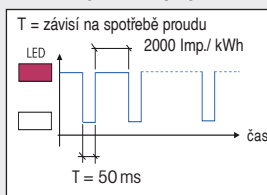

Elektroměr je připojen, správně zapojen, se spotřebou.

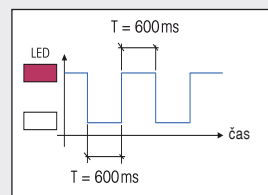

Elektroměr je připojen, špatně zapojen (↑L- ↓L připojen obráceně), s nebo bez spotřeby.

WSZ12B-32A

MID cejchovaný

EAN 4010312 500507

129,00 €/ks.

WSZ12B-65 A



MID

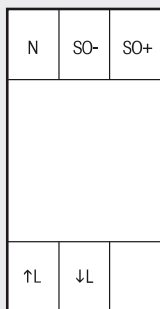
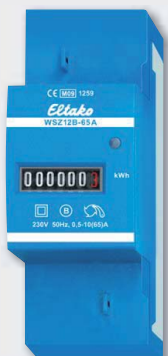

Maximální proud 65 A, spotřeba v klidu jen 0,3 W.

Řadový vestavný přístroj k montáži na nosnou lištu DIN-EN 60715 TH35.

2 dělicí jednotky = 35 mm široký, 58 mm hluboký.

Třída přesnosti B (1%). S rozhraním SO.

Tento elektroměr měří činnou energii na základě proudů tekoucích mezi vstupem a výstupem. Vlastní spotřeba maximálně jen 0,3W činného výkonu není měřena ani ukazována.

Lze připojit 1 krajní vodič s proudem do 65 A. Náběhový proud je 40 mA. Ukazatel lze kdykoliv odečíst i bez napájení.

Dvě plombovací víčka PK36 jsou přiložena.

Příklad zapojení

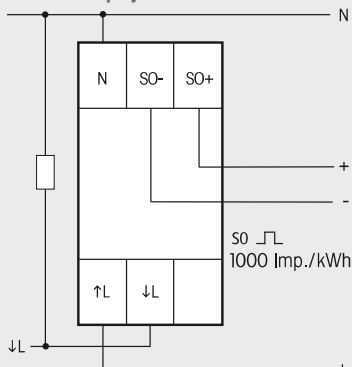

Červená LED ukazuje odběr nebo chybné zapojení.

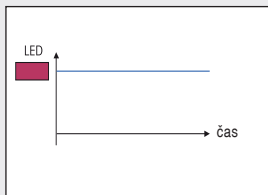

Elektroměr je připojen, bez spotřeby

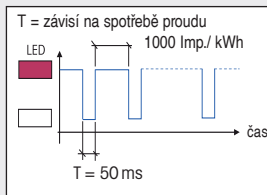

Elektroměr je připojen, správně zapojen, se spotřebou.

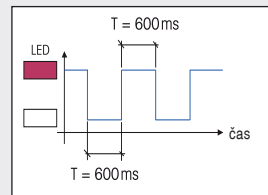

Elektroměr je připojen, špatně zapojen (↑L- ↓L připojen obráceně), s nebo bez spotřeby.

Technické údaje strana F7.

WSZ12B-65A

MID cejchovaný

EAN 4010312 500460

140,00 €/ks.

Nezávazná doporučená cena včetně DPH

WSZ12DE-32 A

min

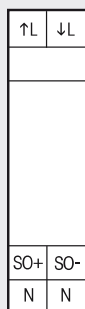

Maximální proud 32 A, spotřeba v klidu jen 0,5 W.

Řadový vestavný přístroj k montáži na nosnou lištu DIN-EN 60715 TH35.

1 dělicí jednotka = 18 mm široký, 58 mm hluboký.

Třída přesnosti B (1%). S rozhraním S0.

Tento elektroměr měří činnou energii na základě proudů tekoucích mezi vstupem a výstupem. Vlastní spotřeba maximálně jen 0,5W činného výkonu není měřena ani ukazována.

Každých 30 sekund se displej přepne na 5 sekund z naběhlé spotřeby v kWh na momentální spotřebu ve Wattech.

Lze připojit 1 krajní vodič s proudem do 32A. Náběhový proud je 20mA. Displej lze číst pouze s napájením. Spotřeba je však uložena v nedestruktivní paměti a po výpadku napájení bude ihned znovu ukázána.

Dvě svorky N pro bezpečné propojení více elektroměrů.

V závislosti na spotřebě blikající desetinná tečka ukazuje odběr výkonu. Při špatném zapojení se na displeji ukáže "false".

Digitální ukazatel má 7 míst. Do 99999,99 kWh ukazuje dvě desetinná místa. Od 100000,0 kWh již jen jedno. Při bytí jen teoreticky myslitelném odběru postačí ukazatel na více jak 15 let.

Příklad zapojení

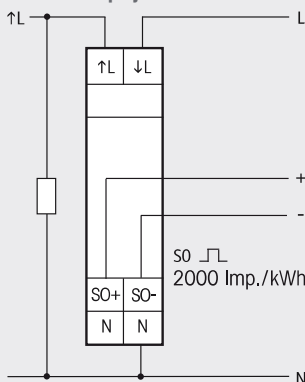

Odběr je ukazován desetinnou tečkou.

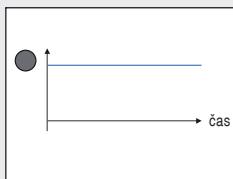

Elektroměr je připojen, bez spotřeby

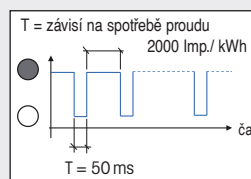

Elektroměr je připojen, správně zapojen, se spotřebou.

Technické údaje strana 13.

WSZ12DE-32A

necechovaný

EAN 4010312 501245

56,00 €/ks.

WSZ12E-65 A

min

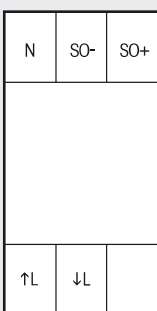

Maximální proud 65 A, spotřeba v klidu jen 0,3 W.

Řadový vestavný přístroj k montáži na nosnou lištu DIN-EN 60715 TH35.

2 dělicí jednotky = 35 mm široký, 58 mm hluboký.

Třída přesnosti B (1%). S rozhraním S0.

Tento elektroměr měří činnou energii na základě proudů tekoucích mezi vstupem a výstupem. Vlastní spotřeba maximálně jen 0,3W činného výkonu není měřena ani ukazována.

Lze připojit 1 krajní vodič s proudem do 65A. Náběhový proud je 40mA. Ukazatel lze kdykoliv odečíst i bez napájení.

Příklad zapojení

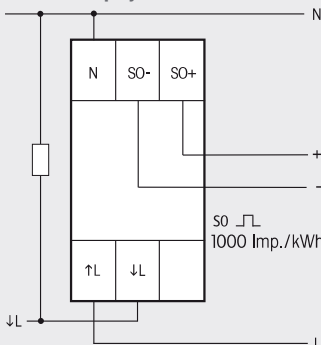

Červená LED ukazuje odběr nebo chybné zapojení.

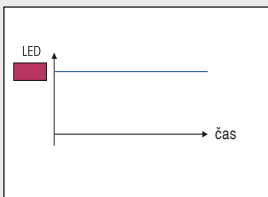

Elektroměr je připojen, bez spotřeby

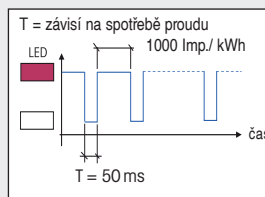

Elektroměr je připojen, správně zapojen, se spotřebou.

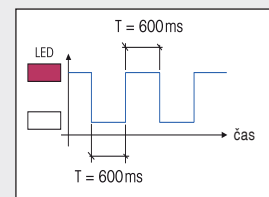

Elektroměr je připojen, špatně zapojen (↑L-↓L připojen obráceně), s nebo bez spotřeby.

Technické údaje strana 13.

WSZ12E-65A

necechovaný

EAN 4010312 500651

131,30 €/ks.

Jednofázový elektroměr WZR12-32 A s nulováním paměti, neschválený

F4

WZR12-32 A

min

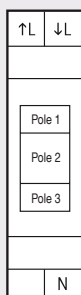

! Upozornění: Zvolte angličtinu!*

Maximální proud 32 A, spotřeba v klidu jen 0,5 W.

Řadový vestavný přístroj určený k montáži na nosnou lištu DIN-EN 60715 TH35.

1 dělicí jednotka = 18 mm široká, 58 mm hluboká.

Tento elektroměr s funkcí nulování měří činnou energii v závislosti na protékajícím proudu mezi vstupem a výstupem jako elektroměr a ukládá naměřený údaj do nedestruktivní paměti.

Přesnost odpovídá, tak jako u všech elektroměrů Eltako, třídě B u MID (1%), náběhový proud je rovněž 20 mA.

Displej je rozdělen na tři pole.

■ Pole 1:

Tento údaj se vztahuje k načítané hodnotě v poli 3.

III doprava pomalu běžící = pole 3 ukazuje načítanou spotřebu od posledního úplného vynulování. Toto je normální zobrazení.

H01 = pole 3 ukazuje spotřebu poslední celé hodiny až H24 = do 24 hodin.

D01 = pole 3 ukazuje spotřebu posledního celého dne až D95 = do 95 dne.

■ Pole 2:

Momentální hodnota spotřeby proudu (činný výkon) ve wattech (W) anebo kilowattech (kW). Šipky nalevo a napravo označují samočinné přepnutí W a kW.

■ Pole 3:

Načítaná hodnota v kWh. Ukazatel do 9,999 kWh s třemi desetinnými místy, od 10 kWh s jedním desetinným místem a od 1000 kWh bez desetinného místa.

Příklad zapojení

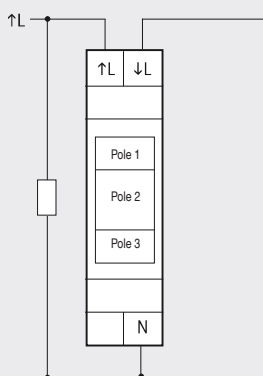

Levým tlačítkem MODE lze listovat výběrem možností a výběr bude vyznačen v poli 1: H01 a D01 jak je výše popsáno. Poslední volbou MODE je zemská zkratka nastaveného jazyka, například D pro němčinu, GB pro angličtinu, F pro francouzštinu a ES pro Španělštinu.

Pravým tlačítkem SELECT lze postupovat mezi jednotlivými možnostmi zobrazení, vždy jedním stiskem o jednu výš a tomu odpovídající hodnota bude zobrazena v poli 3. Z poslední celé hodiny tak bude předposlední hodina atd.

Byl-li přes MODE zvolen aktivní jazyk, lze tak přes SELECT přestavit na jiný. Bylo-li nové nastavení jazyka přes MODE opuštěno, stane se aktivním. Dvacet sekund po posledním stisku MODE nebo SELECT, nebo budou-li obě tlačítka současně krátce stisknuta, skočí program sám zpět do režimu normálního zobrazení.

Vynulování

K tomu podržte tlačítka MODE a SELECT tři sekundy přes návěstí DEL, až začne blikat RES v poli 1. Nyní krátký stisk SELECT vynuluje všechny paměti. Jak mazání skončí, přejde program zpět do režimu normálního zobrazení.

Technické údaje strana F7.

WZR12-32A

Maximální proud 32 A

EAN 4010312 501252

48,60 €/ks.

Nezávazná doporučená cena včetně DPH

DSZ12D-3x65 A



MID



Příklad zapojení

Čtyřvodičové připojení 3x230/400V

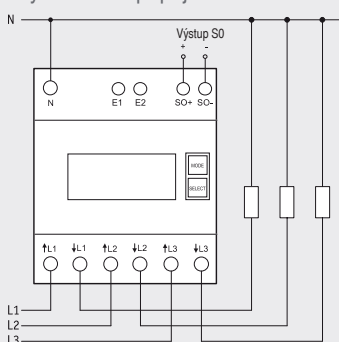

Maximální proud 3 x 65 A, spotřeba v klidu jen 0,4W na sběrnici.

Řadový vestavný přístroj k montáži na nosnou lištu DIN-EN 60715 TH35.

4 dělicí jednotky = 70 mm široký, 58 mm hluboký.

Třída přesnosti B (1%). S rozhraním S0.

Přímo měřící třífázový elektroměr měří činnou energii na základě proudů tekoucích mezi vstupy a výstupy. Vlastní spotřeba maximálně jen 0,4W činného výkonu na sběrnici není měřena ani ukazována.

Lze připojit 1, 2 nebo 3 krajní vodiče s proudem do 65 A.

Náběhový proud je 40 mA.

Musí být připojen na N.

Sedmisegmetový LCD lze odečíst i bez napájení dvakrát v průběhu dvou týdnů.

Odběr je ukazován 100 krát za kWh blikajícím proužkem v displeji.

Sériově použitelný také jako dvoutarifový elektroměr: Přiložením 230 V na svorky E1/E2 lze přepnout na druhý tarif.

Vpravo vedle displeje se nacházejí tlačítka MODE a SELECT, kterými lze dle návodu k obsluze listovat v menu. Především se zapíná podsvětlení. Poté lze ukázat celkovou spotřebu každého tarifu a restartovatelné paměti RS1 nebo RS2 rovněž okamžitý příkon, napětí a proud každého krajního vodiče.

Chybová hláška (false)

Při chybějícím krajním vodiči nebo špatném směru proudu ukáže displej 'false' a odpovídající krajní vodič.

Technické údaje strana F7.

DSZ12D-3x65A

MID cejchovaný

EAN 4010312 501207

239,00 €/ks.

DSZ12WD-3x5 A



MID



Příklad zapojení

Čtyřvodičové připojení 3x230/400V

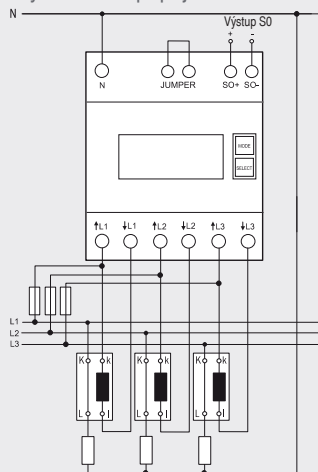

Elektroměr pro nepřímé měření s nastavitelným převodním poměrem a MID.

Maximální proud 3 x 5 A, spotřeba v klidu maximálně jen 0,4W činného výkonu na sběrnici.

Řadový vestavný přístroj k montáži na nosnou lištu DIN-EN 60715 TH35.

4 dělicí jednotky = 70 mm široký, 58 mm hluboký.

Třída přesnosti B (1%). S rozhraním S0.

Přímo měřící třífázový elektroměr měří činnou energii na základě proudů tekoucích mezi vstupy a výstupy. Vlastní spotřeba maximálně jen 0,4W činného výkonu na sběrnici není měřena ani ukazována.

Lze připojit 1, 2 nebo 3 převodníky se sekundárním proudem do 5 A.

Náběhový proud je 10 mA.

Musí být připojen na N.

Sedmisegmetový LCD lze odečíst i bez napájení dvakrát v průběhu dvou týdnů.

Odběr je ukazován 10 krát za kWh blikajícím proužkem v displeji.

Vpravo vedle displeje se nacházejí tlačítka MODE a SELECT, kterými lze dle návodu k obsluze listovat v menu. Především se zapíná podsvětlení. Poté lze ukázat celkovou spotřebu a restartovatelnou paměť rovněž okamžitý příkon, napětí a proud každého krajního vodiče.

Mimoto lze nastavit převodní poměr. Z výroby je nastaven na 5:5 a uzamčen přemostěním svorek označených „JUMPER“. Převodní poměr lze přizpůsobit vyjmutím můstku a novým nastavením dle návodu k obsluze. Potom bude můstkem opět uzamčen. Nastavitelné jsou převodní poměry 5:5, 50:5, 100:5, 150:5, 200:5, 250:5, 300:5, 400:5, 500:5, 600:5, 750:5, 1000:5, 1250:5 a 1500:5.

Chybová hláška (false)

Při chybějícím krajním vodiči nebo špatném směru proudu ukáže displej 'false' a odpovídající krajní vodič.

Pozor! Před prací na převodních transformátorech odpojte napěťové obvody elektroměru.

Technické údaje strana F7.

DSZ12WD-3x5A

MID cejchovaný

EAN 4010312 501214

259,00 €/ks.

Třífázový elektroměr DSZ12 s displejem, neschválený

F6

DSZ12DE-3x65 A



Příklad zapojení

Čtyřvodičové připojení 3x230/400V

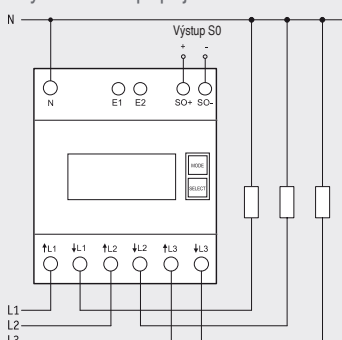

Maximální proud 3 x 65 A, spotřeba v klidu jen 0,4 W na sběrnici.

Řadový vestavný přístroj k montáži na nosnou lištu DIN-EN 60715 TH35.

4 dělicí jednotky = 70 mm široký, 58 mm hluboký.

Třída přesnosti B (1%). S rozhraním S0.

Přímo měřící třífázový elektroměr měří činnou energii na základě proudů tekoucích mezi vstupy a výstupy. Vlastní spotřeba maximálně jen 0,4 W činného výkonu na sběrnici není měřena ani ukazována.

Lze připojit 1, 2 nebo 3 krajní vodiče s proudem do 65 A.

Náběhový proud je 40 mA.

Musí být připojen na N.

Sedmisegmetový LCD lze odečíst i bez napájení dvakrát v průběhu dvou týdnů.

Odběr je ukazován 100 krát za kWh blikajícím proužkem v displeji.

Sériově použitelný také jako dvoutarifový elektroměr: Přiložením 230 V na svorky E1/E2 lze přepnout na druhý tarif.

Vpravo vedle displeje se nacházejí tlačítka MODE a SELECT, kterými lze dle návodu k obsluze listovat v menu. Především se zapíná podsvětlení. Poté lze ukázat celkovou spotřebu každého tarifu a restartovatelné paměti RS1 nebo RS2 rovněž okamžitý příkon, napětí a proud každého krajního vodiče.

Chybová hláška (false)

Při chybějícím krajním vodiči nebo špatném směru proudu ukáže displej 'false' a odpovídající krajní vodič.

Technické údaje strana F7.

DSZ12DE-3x65A

necechovaný

EAN 4010312 501221

198,20 €/ks.

DSZ12WDE-3x5 A



Příklad zapojení

Čtyřvodičové připojení 3x230/400V

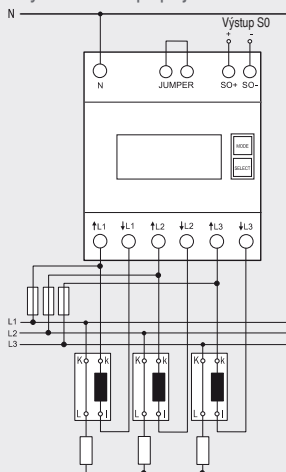

Elektroměr pro nepřímé měření s nastavitelným převodním poměrem.

Maximální proud 3 x 5 A, spotřeba v klidu maximálně jen 0,4 W činného výkonu na sběrnici.

Řadový vestavný přístroj k montáži na nosnou lištu DIN-EN 60715 TH35.

4 dělicí jednotky = 70 mm široký, 58 mm hluboký.

Třída přesnosti B (1%). S rozhraním S0.

Přímo měřící třífázový elektroměr měří činnou energii na základě proudů tekoucích mezi vstupy a výstupy. Vlastní spotřeba maximálně jen 0,4 W činného výkonu na sběrnici není měřena ani ukazována.

Lze připojit 1, 2 nebo 3 převodníky se sekundárním proudem do 5 A.

Náběhový proud je 10 mA.

Musí být připojen na N.

Sedmisegmetový LCD lze odečíst i bez napájení dvakrát v průběhu dvou týdnů.

Odběr je ukazován 10 krát za kWh blikajícím proužkem v displeji.

Vpravo vedle displeje se nacházejí tlačítka MODE a SELECT, kterými lze dle návodu k obsluze listovat v menu. Především se zapíná podsvětlení. Poté lze ukázat celkovou spotřebu a restartovatelnou paměť rovněž okamžitý příkon, napětí a proud každého krajního vodiče.

Mimoto lze nastavit převodní poměr. Z výroby je nastaven na 5:5 a uzamčen přemostěním svorek označených "JUMPER". Převodní poměr lze přizpůsobit vyjmutím můstku a novým nastavením dle návodu k obsluze. Potom bude můstkem opět uzamčen. Nastavitelné jsou převodní poměry 5:5, 50:5, 100:5, 150:5, 200:5, 250:5, 300:5, 400:5, 500:5, 600:5, 750:5, 1000:5, 1250:5 a 1500:5.

Chybová hláška (false)

Při chybějícím krajním vodiči nebo špatném směru proudu ukáže displej 'false' a odpovídající krajní vodič.

Pozor! Před prací na převodních transformátorech odpojte napěťové obvody elektroměru.

Technické údaje strana F7.

DSZ12WDE-3x5A

necechovaný

EAN 4010312 501238

238,00 €/ks.

Nezávazná doporučená cena včetně DPH

	EVA12-32 A WSZ12B-32A WSZ12DE-32 A WZR12-32 A	WSZ12B-65 A WSZ12E-65 A	DSZ12D-3x65 A DSZ12DE-3x65 A	DSZ12WD-3x5 A DSZ12WDE-3x5 A
Provozní napětí Tolerance	230 V, 50Hz -20% / +15%	230 V, 50Hz -20% / +15%	3x230/400V, 50 Hz -20% / +15%	3x230/400V, 50 Hz -20% / +15%
Referenční proud I_{ref} (Mezní proud I_{max})	5 (32) A	10 (65) A	3x10 (65) A	3x5 (6) A
Vlastní spotřeba Činný výkon	WSZ12B: 0,3 W EVA12, WSZ12DE, WZR12: 0,5 W	0,3 W	0,4 W na sběrnici	0,4 W na sběrnici
Ukazatel činného výkonu	EVA12, WSZ12DE, WZR12: LCD, jinak mechanické počítadlo se 7 místy, z toho jedno desetinné		Sedmimístný LCD, z toho 1 nebo 2 desetinná místa	
Ukazatel okamžitých hodnot	EVA12, WZR12: Činný výkon	-	Tlačítkem volitelný celkový činný výkon a činný výkon restartovatelný tarif 1 a tarif 2 rovněž výkon, napětí a proud každého krajního vodiče	Tlačítkem volitelný celkový činný výkon a činný výkon restartovatelný rovněž výkon, napětí a proud každého krajního vodiče
Třída přesnosti pro $\pm 1\%$	B	B	B	B
Náběhový proud odpovídající třídě přesnosti B	20 mA	40 mA	40 mA	10 mA
Rozsah pracovních teplot	WSZ12B: -25/+55°C EVA12, WSZ12DE, WZR12: -10/+55°C	-25/+55°C	-25/+55°C	-25/+55°C
Rozhraní (ne EVA12, WZR12)	Impulsní výstup SO dle DIN EN 62 053-31, bezpotenciálový s optočlenem, max. 30 V = / 20 mA a min. 5 V =. Impedance 100 Ohm			
	Délka impulsu 50 ms	Délka impulsu 50 ms	Délka impulsu 30 ms	Délka impulsu 30 ms
	2000 Imp./kWh	1000 Imp./kWh	1000 Imp./kWh	10 Imp./kWh
Plombovatelné zakrytí svorek	Plombovacími víčky PK18 nebo PK36. Na každou svorkovnici po jednom víčku.		DSZ12D: Klapková víčka svorkovnic DSZ12DE: se dvěma plombovacími víčky PK36	DSZ12WD: Klapková víčka svorkovnic DSZ12WDE: se dvěma plombovacími víčky PK36
Krytí IP50	IP50 pro montáž do instalačních rozvaděčů s krytím IP51			
Maximální průřez vodiče	6 mm ²	Svorky N a L 16 mm ² , Svorky SO 6 mm ²		

Třífázové elektroměry **musí** být připojeny na N, jinak zde může být zničena elektronika.

Dne 31.3. 2004 byla Evropským parlamentem a Radou evropy schválena Direktiva o měřících přístrojích MID (Measuring Instruments Directive) 2004/22/EG.

K 30.10. 2006 vstoupia MID ve všech zemích EU a ve Švýcarsku v platnost.

K 10 popisovaným druhům měřících přístrojů patří též elektroměry pro měření spotřeby činného výkonu.

MID nahrazuje pro elektroměry určené pro použití v obytných a obchodních prostorách a lehkém průmyslu dřívější předpisy o národním schvalování a s ním spojeným cejchováním.

Schválení Českého metrologického institutu (ČMI) platí až do října 2016.

Do souladu s touto direktivou byl uveden výrobní proces. Eltako a jeho dodavatelé jsou certifikováni dle postupu posuzování shody dle článku 8 B+D (Přezkoušení typu) + (Zabezpečení jakosti výrobního procesu). Pro každý typ je vystaveno osvědčení o přezkoušení typu.

V MID jsou ustanoveny:

- technické požadavky (dle norem řady DIN EN 50470-1/-3)
- požadavky na řízení jakosti výrobního procesu
- požadavky na uvádění měřících přístrojů do provozu
- značení měřících přístrojů
- dozor nad trhem

Zákonům jednotlivých zemí dále podléhající:

- Následné cejchování
- Platnost cejchu
- Poplatky

Je-li přístroj s MID expedován, tak je námi opatřen prohlášením o shodě s MID v návodu k obsluze.

Číslo Osvědčení o vzorové zkoušce je vytištěno na druhé straně elektroměru. Začíná zemskou značkou zkušebny, např. DE pro Německo nebo CH pro Švýcarsko.

Typový štítek obsahuje označení o shodě s MID:

CE – M12 – 1259

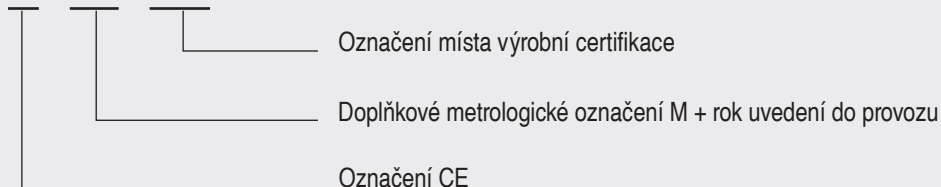

Rok uvedení do provozu je směrodatný pro okamžik následného cejchování.

Elektroměry jednofázové na montážní desce (450 x 225 x 60 mm)

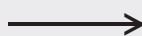
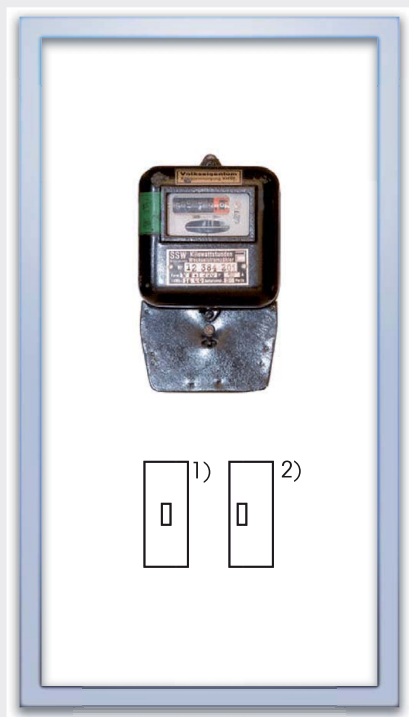

Na plochu potřebnou k montáži běžného jednofázového elektroměru lze osadit až 16 jednomodulových přístrojů např. WSZ12DE-32A

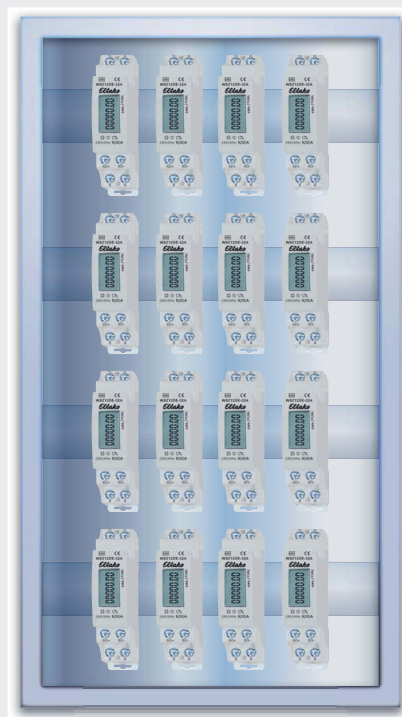

Elektroměry třífázové na montážní desce (450 x 225 x 60 mm)

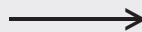
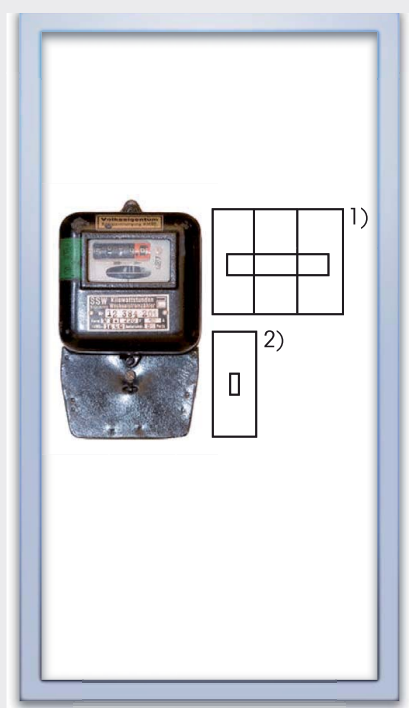

Na plochu potřebnou k montáži běžného třífázového elektroměru lze osadit nejméně 3 čtyřmodulové přístroje např. DSZ12DE-3 x 65 A



1) Plombovatelný jistič

2) Plombovatelný nulový můstek

Sales representative Czech Republic:

Eltako GmbH · Peter Loužecký

 475 621 132  475 621 185  724 175 676

 louzecky@eltako.com  www.eltako.cz



Eltako GmbH

Hofener Straße 54, D-70736 Fellbach

 +49 711 94350000  +49 711 5183740  info@eltako.de  www.eltako.de